



### 尺寸

L	W	H
295	127	41 (1U) mm
11.6	5	1.61 (1U) inch



### ■ 特性:

- 国际通用全范围交流输入
- 内建主动式PFC功能,
- 效率高达92%
- 内建直流风扇强制冷却
- 输出电压可调
- 主动式并联可达 8000W(3+1)
- 具有遥控开关/遥感功能/辅助电源/ DC OK信号输出/过温警告信号
- 保护种类: 短路/过负载/过电压/过温度
- 可选加喷防潮剂
- 5年保固

### ■ 认证:

- 安规认证: UL/EN/IEC 60950-1
- EMC: EN 55022 / 55024

### ■ 应用

- 工业控制或自动化装置
- 测试和测量仪器
- 激光相关类机器
- 老化设备
- 数字广播
- RF应用程序

### ■ 描述:

RSP-2000是一款2KW单组输出机壳型交流变直流电源供应器, 1U低外型。整系列输入电压范围为90~264VAC, 并且能提供可满足大部分工业需求的直流输出。每个机型可通过内部控速风扇来风冷, 工作温度可达70°C。另外, RSP-2000利用内建多种功能如输出电压可调整, 均流, 遥控开/关控制, 辅助电源等功能提供多种设计灵活性。

### ■ 机型编码:

**RSP - 2000 - 48**

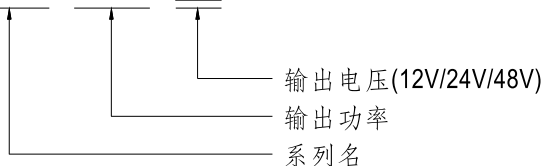



# 2000W单输出电源供应器

# RSP-2000系列

## 电气规格

机型		RSP-2000-12	RSP-2000-24	RSP-2000-48	
输出	直流电压	12V	24V	48V	
	额定电流	100A	80A	42A	
	电流范围	0 ~ 100A	0 ~ 80A	0 ~ 42A	
	额定功率	1200W	1920W	2016W	
	纹波与噪声 <sup>(最大)备注2</sup>	150mVp-p	200mVp-p	300mVp-p	
	电压调整范围	10.5 ~ 14V	21 ~ 28V	42 ~ 56V	
	电压精度 <sup>备注3</sup>	±2.0%	±1.0%	±1.0%	
	线性调整率	±1.0%	±0.5%	±0.5%	
	负载调整率	±1.0%	±0.5%	±0.5%	
	启动、上升时间	1500ms, 60ms/230VAC(满载时)			
保持时间(Typ.)	16ms/230VAC (75%负载) 10ms/230VAC(满载时)				
输入	电压范围 <sup>备注5,6</sup>	90 ~ 264VAC 127 ~ 320VDC			
	频率范围	47~63Hz			
	功率因子(Typ.)	0.97/230VAC(满载时)			
	效率(Typ.)	87%	90.5%	92%	
	交流电流(Typ.) <sup>备注5</sup>	13A/115VAC 7A/230VAC	16A/115VAC 10A/230VAC	16A/115VAC 10A/230VAC	
	浪涌电流(Typ.)	冷启动: 50A			
	漏电流	<2.0mA / 240VAC			
保护	过负载	额定输出功率的105 ~ 125% 保护类型:恒流限制模式,5秒后关断输出, 重启恢复			
	过电压	14.7 ~ 17.5V	29.5 ~ 35V	57.6 ~ 67.2V	
	过温度	关断输出电压,温度下降后自动恢复			
功能	输出电压调整(PV)	输出电压可以在40 ~ 115%额定输出范围内调整, 请参考功能手册			
	均流	可达8000W 或(3+1) 台并联. 请参考功能手册			
	辅助电源	5V @ 0.3A / 12V @ 0.8A			
	遥控开关	通过电子信号或干触点 电源启动:开路 电压关闭:短路, 请参考功能手册			
	遥感	遥感对负载线压降补偿最大为0.5V, 请参考功能手册			
环境	DC OK信号	发出TTL信号, 请参考功能手册			
	工作温度	-35 ~ +70°C (参考"减额曲线")			
	工作湿度	20 ~ 90% RH 无冷凝			
	存储温度、湿度	-40 ~ +85°C, 10 ~ 95% RH			
	温度系数	±0.03%/°C (0 ~ 50°C)			
	耐振动	10 ~ 500Hz, 2G 10分钟/周期, X、Y、Z轴各60分钟			
安规和电磁兼容 <sup>(备注4)</sup>	安全规范	UL60950-1, TUV EN60950-1认证通过			
	耐压	I/P-O/P:3KVAC I/P-FG:2KVAC O/P-FG:0.5KVAC			
	绝缘阻抗	I/P-O/P, I/P-FG, O/P-FG:100M Ohms / 500VDC / 25°C / 70% RH			
	电磁兼容发射	参数	标准	测试等级/备注	
		Conducted	EN55022 (CISPR22) / EN55011 (CISPR11)		Class B
		Radiated	EN55022 (CISPR22) / EN55011 (CISPR11)		Class A
		Harmonic Current	EN61000-3-2		-----
		Voltage Flicker	EN61000-3-3		-----
	电磁兼容抗扰度	EN55024, EN61204-3, EN61000-6-2			
		参数	标准	测试等级/备注	
		ESD	EN61000-4-2		Level 3, 8KV air; Level 2, 4KV contact
		Radiated	EN61000-4-3		Level 3
		EFT / Burst	EN61000-4-4		Level 3
		Surge	EN61000-4-5		Level 4, 4KV/Line-Earth; Level 3, 2KV/Line-Line
		Conducted	EN61000-4-6		Level 3
Magnetic Field		EN61000-4-8		Level 4	
Voltage Dips and Interruptions	EN61000-4-11		>95% dip 0.5 periods, 30% dip 25 periods >95% interruptions 250 periods		
其它	MTBF	≥159K hrs Telcordia SR-332 (Bellcore); ≥46.3K hrs MIL-HDBK-217F (25°C)			
	尺寸	295*127*41mm (≥L*W*H)			
	包装	1.95Kg; 6pcs/12.7Kg/1.15CUFT			
备注	<p>1. 如未特别说明, 所有规格参数均在输入为230VAC、额定负载、25°C环境温度下进行量测。</p> <p>2. 纹波和噪声测量方法: 使用一条12"双绞线, 同时终端要并联0.1uf和47uf的电容, 在20MHZ带宽下进行量测。</p> <p>3. 精度: 包含设定误差、线性调整率和负载调整率。</p> <p>4. 电源应视为系统内元件的一部分, 所有的EMC测试都将测试样品安装在一个厚度1mm, 长720mm*宽360mm的金属铁板上测试。 电源需结合终端设备进行电磁兼容相关确认。有关EMC测试操作指导, 请参阅“组件电源供应器的EMI测试”。(在明纬网站<a href="http://www.meanwell.com">http://www.meanwell.com</a>)</p> <p>5. 低电压输入情况下需减额输出, 具体请参照输出减额曲线图。</p> <p>6. 320~370VDC应用请洽谈明纬。</p>				

### ■ 方框图

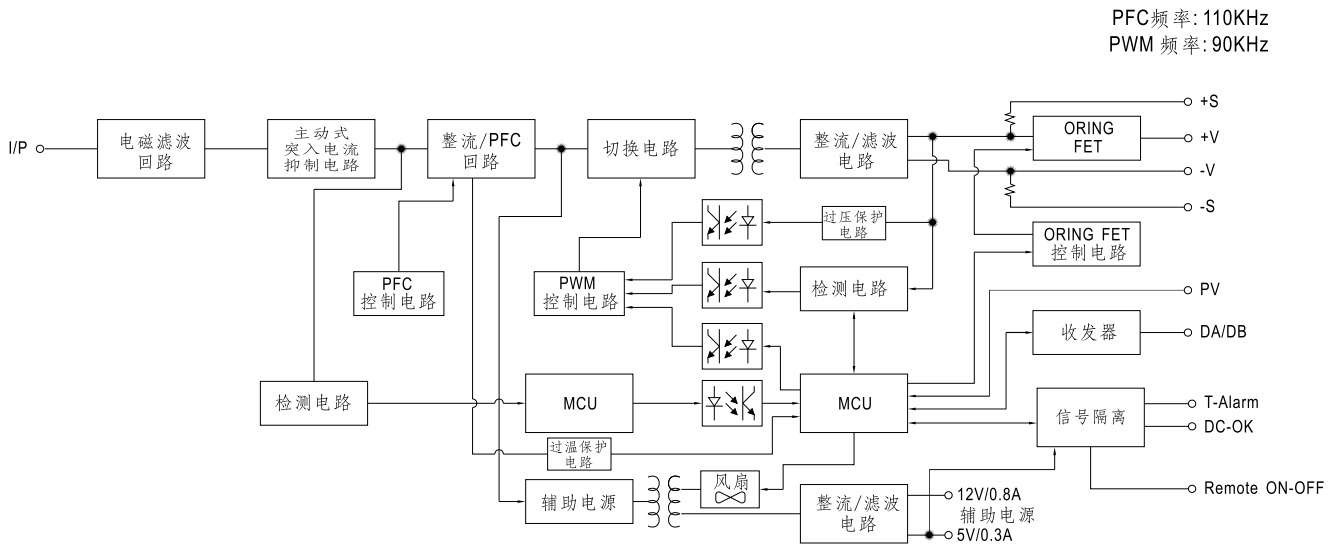

### ■ 静态特性曲线

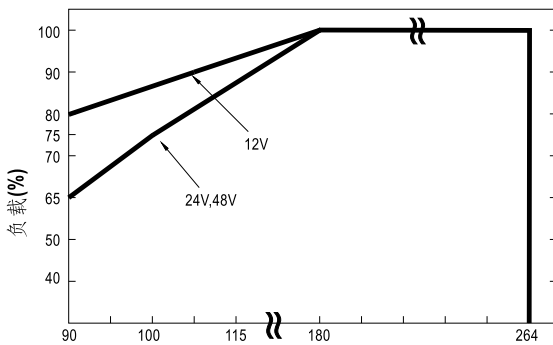

输入电压 (VAC) 60Hz

输入 \ 型号	12V	24V	48V
180~264VAC	1200W 100A	1920W 80A	2016W 42A
115VAC	1080W 90A	1632W 68A	1713.6W 35.7A
100VAC	1020W 85A	1440W 60A	1512W 31.5A
90VAC	960W 80A	1248W 52A	1310.4W 27.3A

### ■ 减额曲线

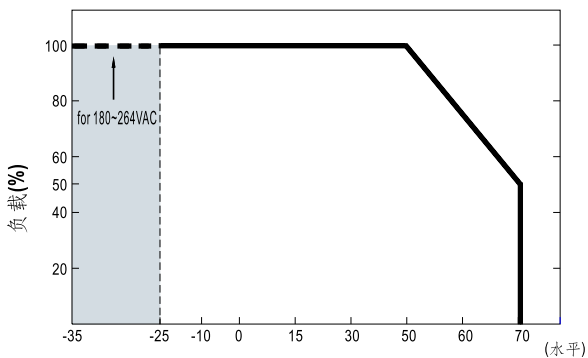

环境温度 (°C)

### ■ 效率 vs 负载 (48V 机型)

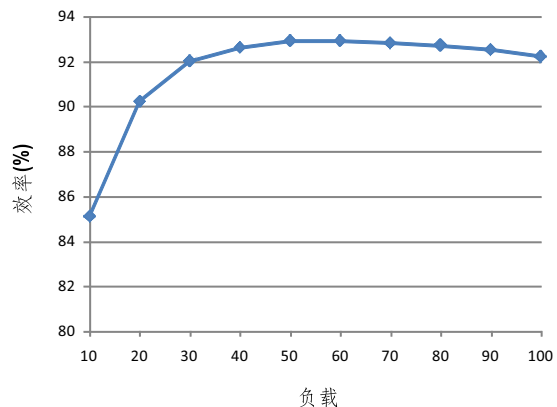

◎ 以上曲线是在230VAC下测得

## 功能手册

### 1. 遥感

※ 遥感对负载线压降补偿最大为0.5V

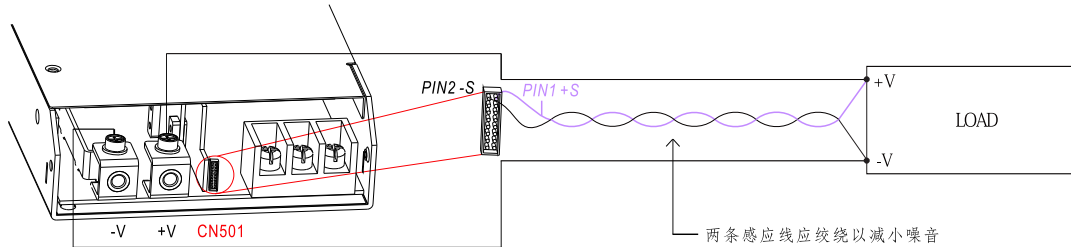

◎+S 信号应连接负载的正极,-S 信号应连接负载的负极

### 2. 输出电压调整(或PV / 远程电压调整 / 远程调整 / 裕量调整 / 动态电压调整)

※除了通过内部电位器调整,输出电压还可以通过外部电压调整到额定电压的40~115%

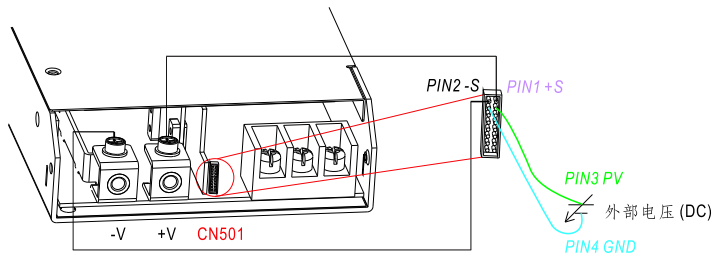

◎+S & +V, -S & -V 需要连接到CN501.

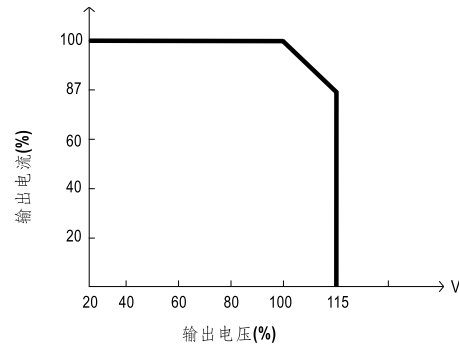
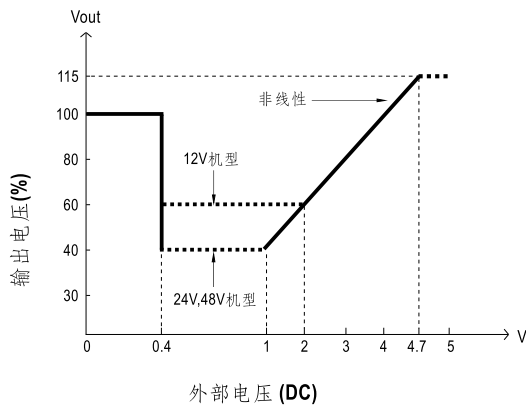

◎ 额定电流随输出电压调整变化

### 3. 遥控开/关

通过“遥控开/关”功能可以单独或随其他单元控制电源的开/关

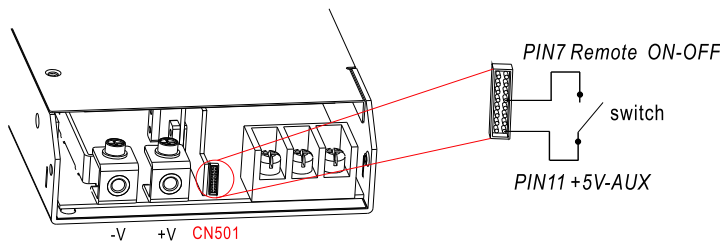

Remote ON-OFF和+5V-AUX之间	输出
开关打开(开路)	开
开关关闭(短路)	关

## 4. 遥感功能的均流

RSP-2000具有内置主动式均流功能并且可以并联高达4台以提供更高的输出功率:

※ 电源供应器应用短而粗的导线并联然后连接负载

※ 各并联单元间的输出电压差异应小于0.2V

※ 总输出电流不可超过以下等式的计算值

$$(\text{并联时的输出电流}) = (\text{各组的额定电流}) \times (\text{组数}) \times 0.9$$

※ 并联时, 最小输出负载应大于总输出负载的5%; 否则,

可能仅一台电源工作而其他电源进入待机状态或是它们的LED指示灯不工作

※ 当总的输出电流小于总的额定电流的5%时, 或者说每个单元的额定电流的5% \* 电源的数量时, 每个电源的电流可能不会达到完全均衡。

※ CN502/CN504 pin脚连接功能

并联	PSU1		PSU2		PSU3		PSU4	
	CN502	CN504	CN502	CN504	CN502	CN504	CN502	CN504
1 unit	X	V	—	—	—	—	—	—
2 unit	V	V	V	V	—	—	—	—
3 unit	V	V	V	X	V	V	—	—
4 unit	V	V	V	X	V	X	V	V

※ V表示CN502/CN504连接插脚, X表示CN502/CN504不连接插脚



图 4.1



如果CN502线材过长, 需两条绞绕以避免产生噪声

## ■ 机构尺寸

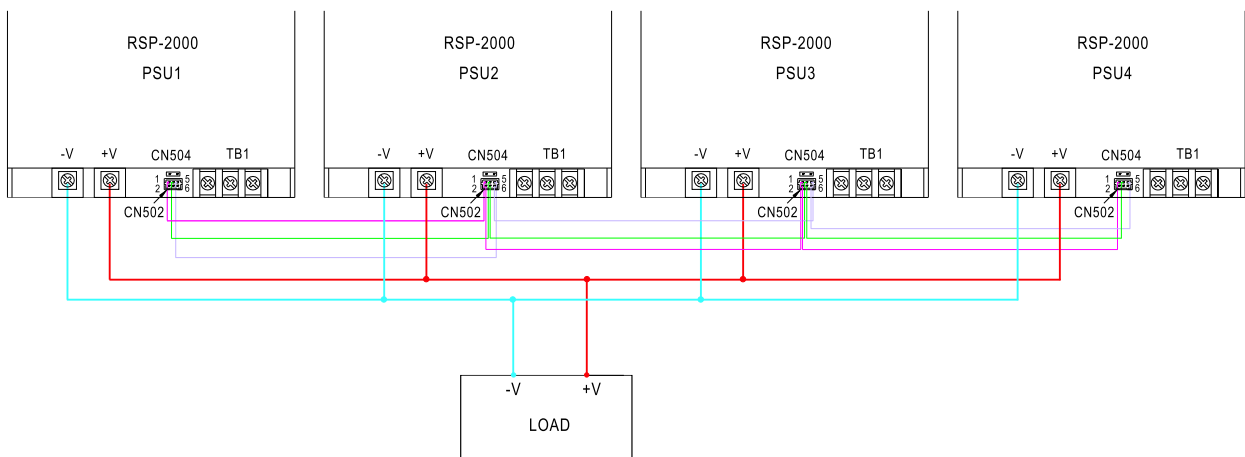
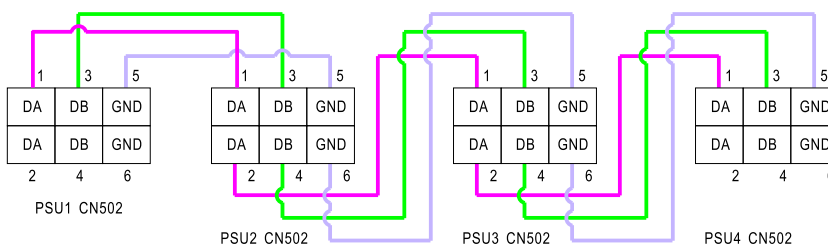
机壳编号: 952D 单位:mm

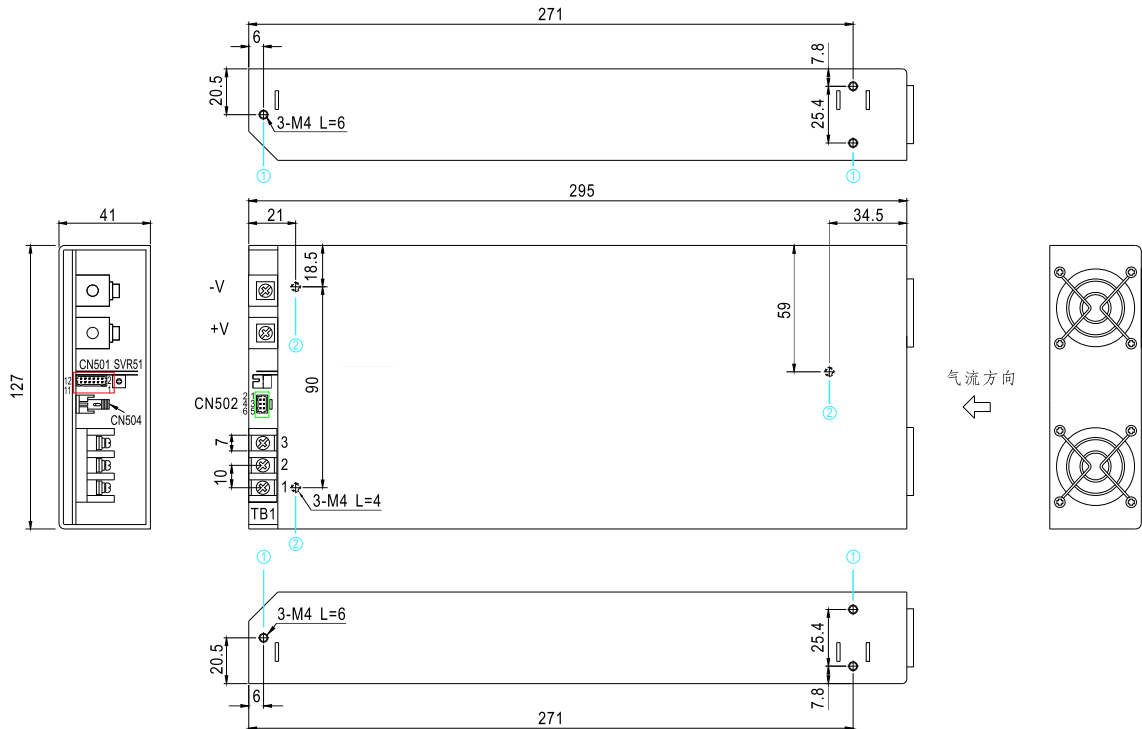

### ※ 安装指导

孔编号	推荐螺丝型号	最大穿透深度L	推荐安装扭矩
①	M4	6mm	7~10Kgf-cm
②	M3	4mm	6~8Kgf-cm

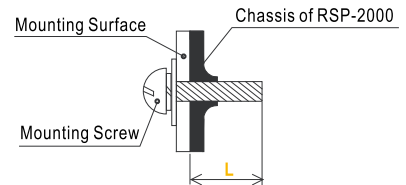

### ※ 控制pin脚定义 (CN501): HRS DF11-12DP-2DS或同等级

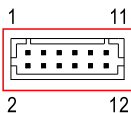

配套端子	HRS DF11-12DS 或同等级
端子	HRS DF11-12SC 或同等级

Pin脚编号	功能	描述
1	+S	感应信号+, +S连到负载的正端, +S, -S应使用绞线以最大程度减小杂讯的影响, 最大线压降可补偿到0.5V.
2	-S	感应信号-, -S连到负载的负端, +S, -S应使用绞线以最大程度减小杂讯的影响, 最大线压降可补偿到0.5V.
3	PV	为输出电压调整的连接, 电压可以在其定义的范围内调整(备注1)
4	GND	该pin脚连接到负极(-V).
5	DC-OK	高电平信号(4.5~5.5V): 当输出电压 $\leq 80\% \pm 6\%$ 时; 低电平信号(0~0.5V): 当输出电压 $\geq 80\% \pm 6\%$ 时. 输出最大源电流为10mA(备注2)
6	T-ALARM	高电平信号(4.5~5.5V): 当内部温度(TSW1或TSW2开路)超过温度警报限制; 低电平信号(0~0.5V): 当内部温度(TSW1或TSW2短路)低于温度警报限制, 输出最大源电流为10mA(备注2)
7	Remote ON-OFF	每个单元可以通过电子信号或者开/关和+5V-AUX之间的干接点控制输出(备注2) 短路(4.5~5.5V): 电源关; 开路(0~0.5V): 电源开; 最大输出电压为5.5V.
8,9,10	GND-AUX	辅助输出电压GND, 该信号回路与主输出(+V&-V)是隔离的
11	+5V-AUX	对GND-AUX的辅助输出电压为4.5~5.5V, 最大负载电流是0.3A. 该输出端接有冗余二极管, 且不受ON/OFF信号控制
12	+12V-AUX	对GND-AUX的辅助输出电压为10.6~13.2V, 最大负载电流是0.3A. 该输出端接有冗余二极管, 且不受ON/OFF信号控制

备注1: 设隔离信号, 参考点为-V.

备注2: 隔离信号, 参考点为GND-AUX.

※LED指示灯&功能pin脚的相应信号

功能	LED	描述	* 信号	电源输出
DC-OK	● GREEN	当输出电压 $\geq 80\% \pm 5\%$ 额定输出电压	0 ~ 0.5V	ON
DC-NG	● RED	当输出电压 $\leq 80\% \pm 5\%$ 额定输出电压	4.5 ~ 5.5V	ON
T-OK	● GREEN	当内部温度 (TSW1 & TSW2短路) 在安全范围内	0 ~ 0.5V	ON
T-ALARM	● RED	当内部温度 (TSW1 or TSW2 开路) 超过温度警报范围	4.5 ~ 5.5V	OFF

\*信号是功能pin和"GND-AUX"之间的信号

※控制pin脚定义 (CN502) 功能描述: HRS DF11-6DP-2DSA 或同等级

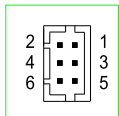

配套端子	HRS DF11-6DS 或同等级品
端子	HRS DF11-**SC 或同等级品

Pin脚编号	功能	描述
1,2	DA	作为并联控制的不同数字信号
3,4	DB	作为并联控制的不同数字信号
5,6	GND	pin脚连接到负极(-V).

※控制pin脚定义 (CN504) 功能描述:

Pin脚编号	功能	描述
1,2	电阻选择插座	CN504 是用于 DA/DB 信号和并联控制功能的选择电阻插座

※AC输入端子pin脚定义

Pin脚编号	Pin脚功能	图	拧紧扭矩
1	AC/N		18Kgf-cm
2	AC/L		
3	FG $\perp$		

※DC输出端子pin脚定义

Pin脚功能	图	拧紧扭矩
+V, -V		10Kgf-cm

■ 安装手册

请查阅: <http://www.meanwell.com/webnet/search/InstallationSearch.html>